

FUORA
Kominki zewnętrzne

Nasze kominki zewnętrzne





Obszar zastosowania

Użytkowanie kominków zewnętrznych FUORA dozwolone jest wyłącznie na zewnątrz pomieszczeń!

Opis produktu

- Powlekany proszkowo cokół z blachy aluminiowej / stali nierdzewnej lub stali zapewnia nie tylko idealną wysokość dla płomienia, lecz jednocześnie mieści w sobie obudowę dla typowych butli z gazem propan-butan.
- Dodatkowo istnieje możliwość podłączenia modeli FUORA R, Q, G i K do zasilania gazem ziemnym.
- Butla gazowa zapewnia nastrojowe płomienie przez okres do 24 godzin.
- Dzięki łatwemu montażowi i łatwej obsłudze kominki zewnętrzne FUORA można zainstalować szybko i w efektywny sposób.
- 2 kółka transportowe zapewniają łatwy i wygodny transport.
- Praktyczne zagłębienia ułatwiają transportowanie, charakteryzującego się wysoką jakością, paleniska.
- Regulowana wysokość płomienia: w celu zapewnienia przyjemności obcowania z ogniem można indywidualnie, zgodnie z życzeniem sterować wysokością płomienia.
- W przypadku kominków FUORA R, Q i Q-XL dostępny jest pokrowiec chroniący przed warunkami atmosferycznymi.

Legenda:

	Do użytku tylko na zewnątrz		Rodzaj gazu: gaz ziemny G20
	Kółka transportowe zamontowane w urządzeniu		Rodzaj gazu: gaz ziemny G25
			Rodzaj gazu: LPG G30/31

Szczegółowy opis na przykładzie FUORA Q

Pokrywa

Żaroodporna pokrywa szklana

Komora spalania

Dookólny, panoramiczny widok na płomienie

Cokół

Obudowa do zamocowania butli z gazem; wysokiej jakości obudowa z materiału powlekanego proszkowo (FUORA R), aluminium (FUORA Q/Q-XL) lub stal (FUORA G/K)









FUORA R

FUORA R wyróżnia się szczupłym kształtem. Zewnętrzny piec kominkowy ze szkła i stali szlachetnej dba nie tylko o odpowiednią atmosferę, ale również o przyjemne ciepło. Duża, panoramiczna szyba zapewnia 360° widoczności na płomień.

I można je, tak samo jak ciepło, wygodnie regulować naciśnięciem przycisku. Cokół dostępny jest w kolorze białym lub Nero. Zrelaksuj się i zapomnij przy tym o czasie. Przez długie godziny w blasku płomieni.



Kolory



Nero

Biały

Widok z przodu | Widok z boku | Widok z góry

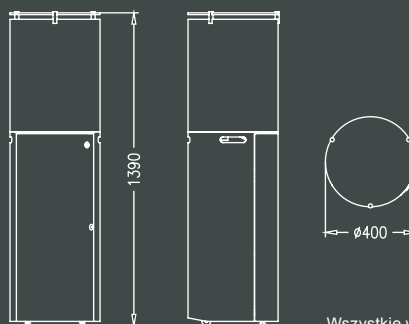

Wszystkie wymiary w mm



FUORA Q

FUORA Q ze szkła i powlekanego proszkowo aluminium przekonuje swoim prostoliniowym designem. Panoramiczna szyba zapewnia dookólny widok płomieni i dodatkowo promieniuje przyjemnym ciepłem.

W ten sposób przytulne wieczory trwają dłużej, a lato na tarasie wydłuża się aż do późnej jesieni. Wyposażony w dwa praktyczne kółka i boczne uchwyty kominek zewnętrzny można łatwo przemieszczać.



Kolory



Nero

Biały

Widok z przodu | Widok z boku | Widok z góry

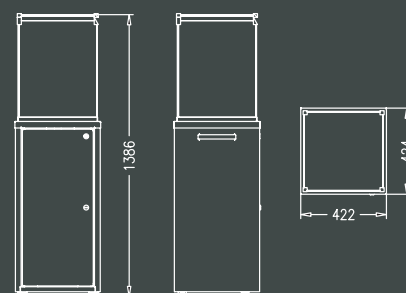

Wszystkie wymiary w mm



FUORA Q-XL

Porywająca radość z ognia: buchające płomienie w formacie XL. Wyjątkowa atmosfera i przyjemne ciepło – całkowicie bez sadzy i dymu. Dzięki temu można przekształcić swój ogród i taras w przestrzeń mieszkalną na świeżym powietrzu. Kominiek zewnętrzny o dużych wymiarach można wykorzystać w sposób elastyczny i efektowny. Maksymalna radość z ognia o wymiarach XL!



Kolory



Nero

Biały

Widok z przodu | Widok z boku | Widok z góry

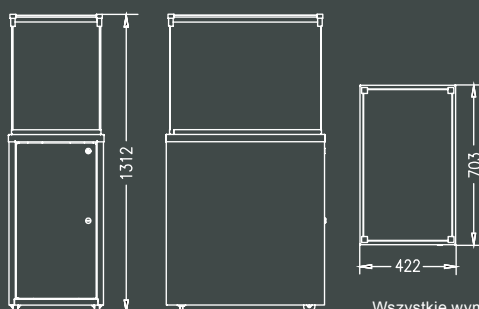

Wszystkie wymiary w mm





FUORA G | FUORA K

Zewnętrzny kominek gazowy dopełnia wieczór. Wyjątkowy design inscenizuje taniec płomieni w zupełnie nowy sposób.

Obydwa te szlachetne zewnętrzne kominki gazowe o wysokości ponad 2,20 m są utrzymane w przyjemnym, czarnym kolorze. W centrum znajduje się okrągła komora spalania, która jest dokładnie na wysokości wzroku siedzących osób. Nowoczesny design, który dzięki swym prostym lub wygiętym na zewnątrz szybom tworzy scenę dla ognia. Swoboda designu z elastycznym tworzywem szklano-ceramicznym.

FUORA G i K – oba warianty oferują najlepszą widoczność ognia i bezwarunkowo przyciągają wszystkie spojrzenia na każdym tarasie, czy to w domu, czy też w lokalu gastronomicznym.



Komora spalania z prostą szybą



Komora spalania z wypukłą szybą



Kolor

Nero





Widok z przodu | Widok z boku | Widok z góry

FUORA G

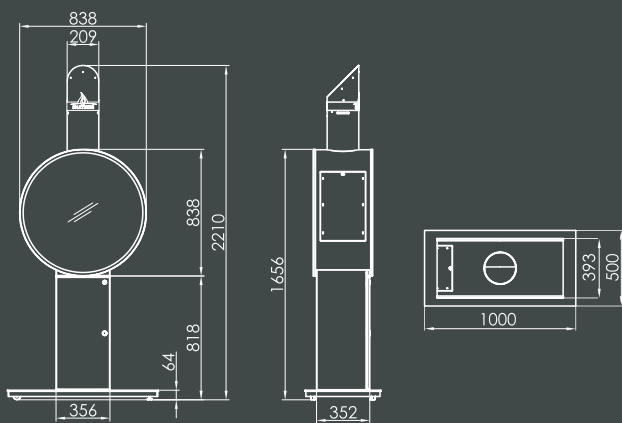

FUORA K

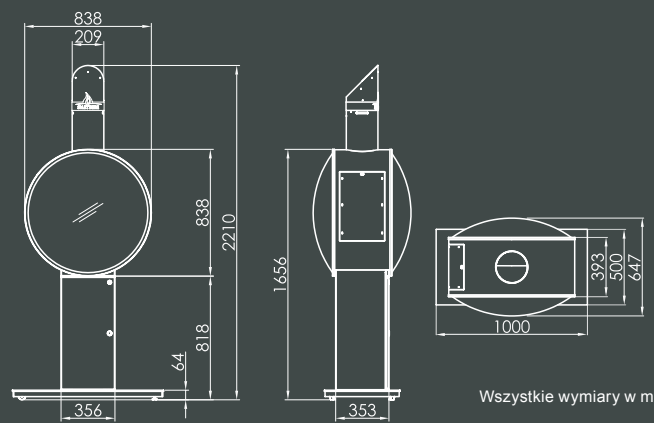

Wszystkie wymiary w mm

Dane techniczne

Sposób pracy	do użytku wyłącznie na zewnątrz
Złącze gazu	normowane, dla butli z gazem propan-butan lub gwint rurowy 3/8" dla gazu ziemnego
Bezpieczeństwo	układ zabezpieczenia przepływu, płomień kontrolny, zabezpieczenie przed przewróceniem

Moc

Produkt	FUORA R / Q				FUORA Q-XL		FUORA G / K			
	LPG		Gaz ziemny		LPG		LPG		Gaz ziemny	
	G30/G31		G20	G25	G30/G31		G30/G31		G20	G25
Ciśnienie przyłączeniowe	30 mbar	50 mbar	20 mbar	20 mbar	30 mbar	50 mbar	30 mbar	50 mbar	20 mbar	20 mbar
Moc cieplna	7,0 kW	9,0 kW	7,5 kW	6,5 kW	10,5 kW	14,5 kW	10,5 kW	14,5 kW	trwa atestacja	trwa atestacja
Kraj	IT / FR / GB PL / ES / NL	DE / CH / AT	DE / IT / GB / CH AT / PL / ES	DE / NL	IT / FR / GB PL / ES / NL	DE / CH / AT	IT / FR / GB PL / ES / NL	DE / CH / AT	DE / IT / GB / CH AT / PL / ES	DE / NL

Wymiary/waga

Produkt	FUORA R	FUORA Q	FUORA Q-XL	FUORA G	FUORA K
Wymiary (szer. x wys. x gł.) mm	Ø 400 x 1390	422 x 1386 x 424	702 x 1312 x 422	838 x 2 210 x 500	838 x 2 210 x 647
Wymiary szyby (szer. x wys. x gł.) mm	Ø 400 x 500	381 x 495 x 381	386 x 496 x 666	Ø 827 x 393	Ø 827 x 647
Waga całkowita	31	42	38	88	91

Wyposażenie

Okładzina	Palnik wyłożony kamieniami wulkanicznymi				
Zakres dostawy	Blok regulacji gazu, regulator ciśnienia przygotowany do dostępnych w handlu butli 5 lub 11 kg				
Wykonanie, wszystkie modele są powlekane proszkowo	Stal nierdzewna Nero i biały	Blacha aluminiowa Nero i biały	Blacha aluminiowa Nero i biały	Stal, Nero	Stal, Nero
Zgodnie z normą	EN 14543 + A1				



Komora spalania z kamieniami wulkanicznymi



Cokół z bocznymi wgłębieniami uchwytów



2-częściowy uchwyt pokrywy szklanej ze stali szlachetnej



Pokrowiec chroniący przed warunkami atmosferycznymi



Schówek na butlę z gazem propan-butan, otwarte drzwiczki z podłączoną butlą gazową

Państwa sprzedawca



Spartherm POLSKA

ul. Walczaka 110A 66-400 Gorzów Wlkp.
info@spartherm.pl www.spartherm.pl

